

VIDOS X

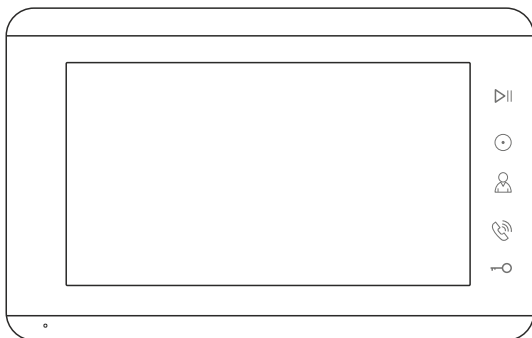

Monitor wideodomofonu

M12W

ZASTRZEŻENIA PRAWNE

Opisywany produkt wraz z jego sprzętem i oprogramowaniem sprzętowym jest kompletny. Nie udzielamy gwarancji w odniesieniu do wartości handlowej urządzenia, jego zadowalającej jakości, przydatności do określonego celu i nienaruszenia praw osób trzecich. Firma Vidos, jej dyrektorzy, kierownicy, pracownicy lub dystrybutorzy nie ponoszą odpowiedzialności za szkody, w tym między innymi za szkody z powodu utraty zysków biznesowych, przerw w działaniu sprzętu lub utraty danych czy dokumentacji z wiązanych z używaniem tego produktu, nawet jeśli nasza firma została powiadomiona o możliwości wystąpienia takich szkód. W przypadku produktu z dostępem do internetu korzystanie z produktu odbywa się całkowicie na własne ryzyko. Nasza firma nie ponosi odpowiedzialności za nieprawidłowe działanie, naruszenie prywatności lub inne szkody wynikające z cyberataków, ataków hakerów, wirusów lub innych zagrożeń bezpieczeństwa internetowego; jednak w razie potrzeby zapewniamy niezbędne wsparcie techniczne. Nasza firma nie ponosi odpowiedzialności za użycie tego produktu do celów niezgodnych z prawem. W przypadku jakichkolwiek konfliktów między niniejszą instrukcją a obowiązującym prawem, pierwszeństwo ma to ostatnie.

W razie jakichkolwiek pytań prosimy o kontakt z działem serwisu firmy Vidos. Dane kontaktowe znajdują się na stronie Vidos.pl w zakładce „kontakt „ lub na ostatniej stronie niniejszej instrukcji.

DEKLARACJA ZGODNOŚCI UE

Niniejszy produkt oraz - w stosownych przypadkach - dostarczone akcesoria są również oznaczone "CE" i zgodne z obowiązującymi zharmonizowanymi normami europejskimi wymienionymi w dyrektywie EMC 2014/30/EU, dyrektywie LVD 2014/35/EU, dyrektywie RoHS 2011/65/EU.

2012/19/EU (dyrektywa WEEE): Produkty oznaczone tym symbolem nie mogą być utylizowane jako nieposortowane odpady komunalne w Unii Europejskiej. Aby zapewnić odpowiedni recykling, należy zwrócić ten produkt do lokalnego dostawcy po zakupie równoważnego nowego sprzętu lub zutylizować go w wyznaczonych punktach zbiórki.

Aby uzyskać więcej informacji, zobacz: www.recyclethis.info

NIEBEZPIECZEŃSTWA

- Temperatura pracy urządzenia wynosi od -10° C do 40° C.
- Wszystkie operacje elektroniczne powinny być ściśle zgodne z przepisami bezpieczeństwa elektrycznego, przepisami przeciwpożarowymi i innymi powiązanymi przepisami w danym regionie.
- Należy używać zasilacza dostarczonego przez renomowaną firmę. Pobór energii nie może być mniejszy niż wymagana wartość.
- Upewnij się, że zasilanie zostało odłączone przed podłączeniem, zainstalowaniem lub demontażem urządzenia.
- Jeśli produkt jest instalowany na ścianie lub suficie, urządzenie musi być stabilne.
- Jeśli z urządzenia wydobywa się dym, nieprzyjemny zapach lub hałas, natychmiast wyłącz zasilanie i odłącz kabel zasilający, a następnie skontaktuj się z serwisem.
- Jeśli produkt nie działa prawidłowo, skontaktuj się ze sprzedawcą lub najbliższym centrum serwisowym. Nigdy nie próbuj samodzielnie rozmontowywać urządzenia. (Nie ponosimy odpowiedzialności za problemy spowodowane przez nieautoryzowane naprawy lub konserwacje.)









OSTRZEŻENIA

- Nie upuszczaj urządzenia ani nie poddawaj go wstrząsom i nie wystawiaj go na działanie wysokiego promieniowania elektromagnetycznego. Unikaj instalacji urządzenia na powierzchniach drgań lub w miejscach narażonych na wstrząsy (może to spowodować uszkodzenie sprzętu).
- Nie umieszczaj urządzenia w bardzo gorącym miejscu (sprawdź specyfikacje urządzenia w celu potwierdzenia właściwej temperatury pracy), w miejscach skrajnie zimnych, wysoce zakurzonych i nie wystawiaj go na działanie wysokiego promieniowania elektromagnetycznego.
- Nie kieruj urządzenia na słońce ani na bardzo jasne miejsca. W innym przypadku może wystąpić niepożądane holo lub rozmazanie (co nie jest wadą), a także obniżenie wytrzymałości czujnika ruchu w tym samym czasie.
- Używaj miękkiej i suchej ściereczki do czyszczenia powierzchni wewnętrznych i zewnętrznych pokrywy urządzenia, nie używaj alkalicznych detergentów.
- Zachowaj wszystkie opakowania po rozpakowaniu do wykorzystania w przyszłości. Transport bez oryginalnego opakowania może spowodować uszkodzenie urządzenia i prowadzić do dodatkowych kosztów.
- Gwarancja nie dotyczy wad produktu i usterek powstałych w wyniku niewłaściwego montażu (w sprzeczności z niniejszym dokumentem).
- Gdy nie zostaną spełnione odpowiednie warunki montażu, woda może dostać się do wnętrza urządzenia i uszkodzić elektronikę.

1. SPIS TREŚCI

Wskazówki i ostrzeżenia	4
1. Cechy i funkcje	5
2. Zawartość opakowania	5
3. Opis urządzenia	6
4. Sposób podłączenia	8
4.1 Schemat ideowy instalacji	8
4.2 Tabela odległości	9
4.3.Schematy połączeń	9
5. Montaż	11
6. Obsługa	11
6.1 Opis funkcji w trybie czuwania	11
6.2 Funkcje podczas rozmowy	12
6.3 Interkom	12
6.4.Ustawienia	13
7. Dane techniczne	14
8. Karta gwarancyjna	15

1. WSKAZÓWKI I OSTRZEŻENIA

	Niebezpieczeństwo: Grozi śmiercią lub poważnymi obrażeniami
	Nie należy samodzielnie naprawiać, montować i demontować produktu
	Nie należy umieszczać produktu w miejscu nadmiernie gorącym lub wilgotnym
	Nie należy ciągnąć za przewody ani umieszczać na urządzeniu ciężkich przedmiotów
	Do mycia powierzchni zewnętrznych nie używać wody, rozcieńczalnika ani detergentów
	Nie podłączać do innych urządzeń w trakcie użytkowania
	Aby nie dopuścić do awarii lub porażenia prądem, do czyszczenia używaj wyłącznie - suchej ściereczki
	Jeśli produkt wydaje niepokojący dźwięk lub zapach albo wydobywa się z niego dym, natychmiast odłącz zasilanie i skontaktuj się z serwisem
	Ostrzeżenie: Grozi obrażeniami lub stratami majątkowymi
	Nie wolno dopuszczać do nadmiernego zbierania się kurzu na urządzeniu
	Nie wolno dopuszczać do przedostawania się drobnych przedmiotów do urządzenia
	Podczas montażu należy wybrać miejsce chronione przed nadmiernym nasłonecznieniem i położone z dala od bezpośredniego źródła ciepła
	Zamontować produkt na płaskiej i stabilnej powierzchni
	Jeśli produkt nie będzie używany przez dłuższy czas, polecamy odłączyć zasilanie
	Podczas nagrywania nie usuwać karty microSD - spowoduje to utratę danych

WAŻNE!

Zanim przystąpisz do montażu i użytkowania urządzenia prosimy o dokładne zapoznanie się z niniejszą instrukcją obsługi. Jeżeli pojawią się jakiegokolwiek problemy ze zrozumieniem jej treści prosimy o kontakt ze sprzedawcą urządzenia lub producentem. Samodzielny montaż urządzenia i jego uruchomienie jest możliwe pod warunkiem posiadania podstawowej wiedzy z zakresu elektroniki oraz używania odpowiednich narzędzi. Niemniej zalecane jest dokonywanie montażu urządzenia przez wykwalifikowany personel. Producent nie odpowiada za uszkodzenia mogące wyniknąć z nieprawidłowego montażu czy eksploatacji urządzenia, oraz z dokonywania samodzielnych napraw i modyfikacji.

1. Cechy i funkcje produktu

- 7-calowy ekran LCD
- Rozdzielczość 800x480px
- Wspierane standardy wideo: AHD / CVI / TVI / CVBS dla stacji bramowych i kamer
- Możliwość podłączenia do monitora 2 kamer analogowe CCTV
- Adresowany interkom pomiędzy monitorami
- Możliwość otwierania elektrozaczeptu oraz bramy automatycznej
- Regulacja głośności rozmowy i dzwonienia
- Regulacja parametrów obrazu
- 6 melodii dzwonienia / osobna melodia dla każdego wejścia i interkomu
- Intuicyjne menu ekranowe
- Typ instalacji: 4 + 2

2. Zawartość opakowania

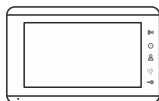

Monitor



Ramka montażowa



Zasilacz DIN



Śruby montażowe
KAM 4x35mm



Kołki rozporowe
M4x35mm



Przewody:
2 x ze złączem
2-pinowym



Przewody:
4 x ze złączem
4-pinowym



Podręcznik
użytkownika

3. Opis urządzeń

3.1 Widok z przodu

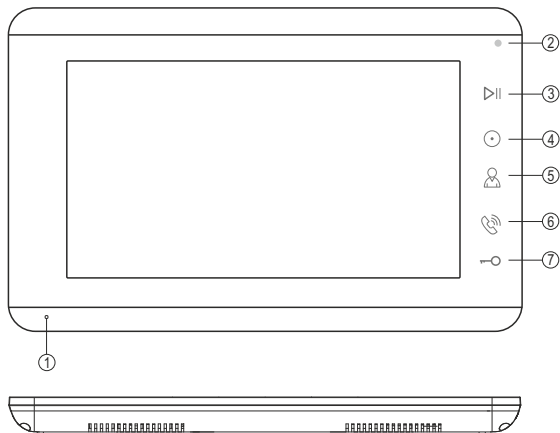

Lp.	Nazwa elementu	Opis
1	Mikrofon	Komunikacja ze stacją bramową
2	Dioda zasilania	Kontrolka sygnalizuje stan zasilania
3	Wejście w menu	Otwiera menu ekranowe w trybie czuwania
4	Interkom	Adresowane połączenia wewnętrzne
5	Podgląd	Sekwencyjny podgląd ze stacji bramowych i kamer
6	Rozmowa	Odbieranie i kończenie rozmowy
7	Otwieranie	Sterowanie elektrozaczepem

3.2 Widok z tyłu

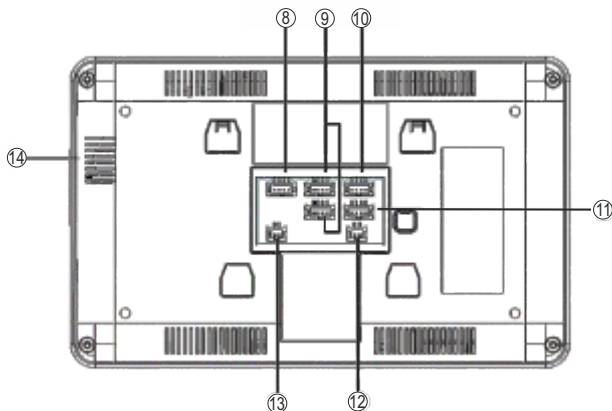

Lp.	Nazwa elementu	Opis
8	Złącze CCTV	Port do podłączenia 2 dodatkowych kamer analogowe CCTV
9	Złącza stacji bramowych	Porty do podłączenia stacji bramowych 1 i 2
10	Złącze interkomowe OUT	Porty na podłączenie dodatkowych monitorów OUT -wyjście na kolejne monitory
11	Złącze interkomowe IN	Porty na podłączenie dodatkowych monitorów IN - wejście z poprzedniego monitora
12	Zasilanie DC	Port do podłączenia zasilania DC 14,5V
13	Brama	Złącze sterujące do automatu bramowego

4. Sposób podłączenia

4.1 Ideowy schemat instalacji

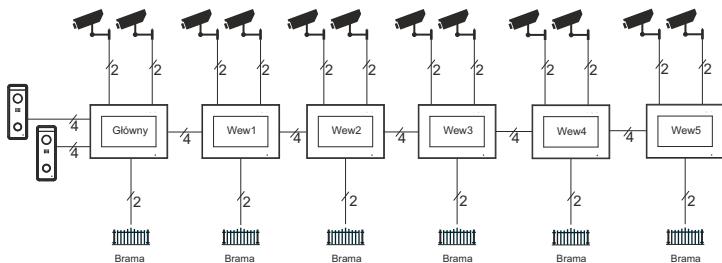

WAŻNE!

Wyjście sterujące automatem bramowym posiada maksymalnie obciążenie 100mA. Zależnie od rodzaju napędu można poprowadzić sygnał bezpośrednio do zacisków w centrali sterującej napędem lub zastosować przekaźnik podłączony wg poniższego schematu.

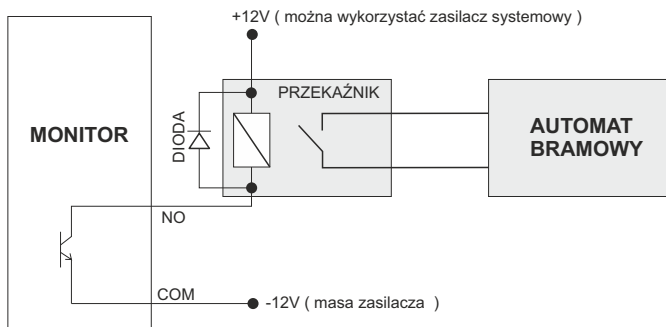

4. Sposób podłączenia

4.2 Tabela odległości i okablowania

Dobranie odpowiedniego okablowania do odległości oraz ilości urządzeń jest kluczowe dla prawidłowego działania systemu.



Przewód typ YTDY (miedziany)



Przewód typ UTP 5 cat.(miedziany)

Długość przewodów	<30 m	<80m	<120m
Przekrój	4x0,2mm ² (ø 0,5mm)	4x0,38mm ² (ø 0,7mm)	4x1mm ² (ø 1,12mm)

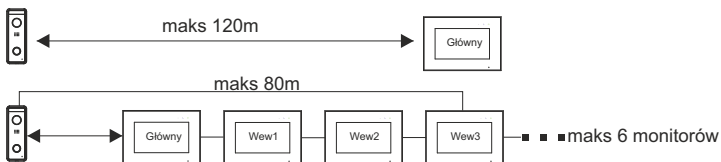

Każdy dodatkowy monitor w systemie zmniejsza maksymalną odległość transmisji o ok. 10m. Jest to wartość orientacyjna, parametr ten jest zależny od wielu zewnętrznych czynników a szczególnie od rodzaju zastosowanego przewodu, jego jakości i przekroju.

4.3 Schematy połączeń

Ważne!

Podczas instalacji należy zwrócić szczególną uwagę na poprawność łączenia przewodów oraz zachowanie właściwej polaryzacji

SCHEMAT POŁĄCZENIA SYSTEMU Z 1 MONITOREM

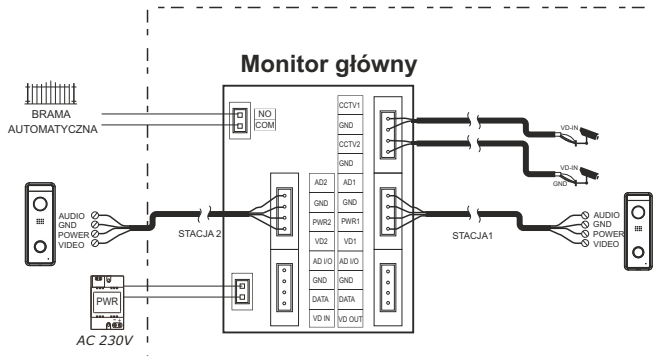

4. Sposób podłączenia

SCHEMAT PODŁĄCZENIA DODATKOWYCH MONITORÓW

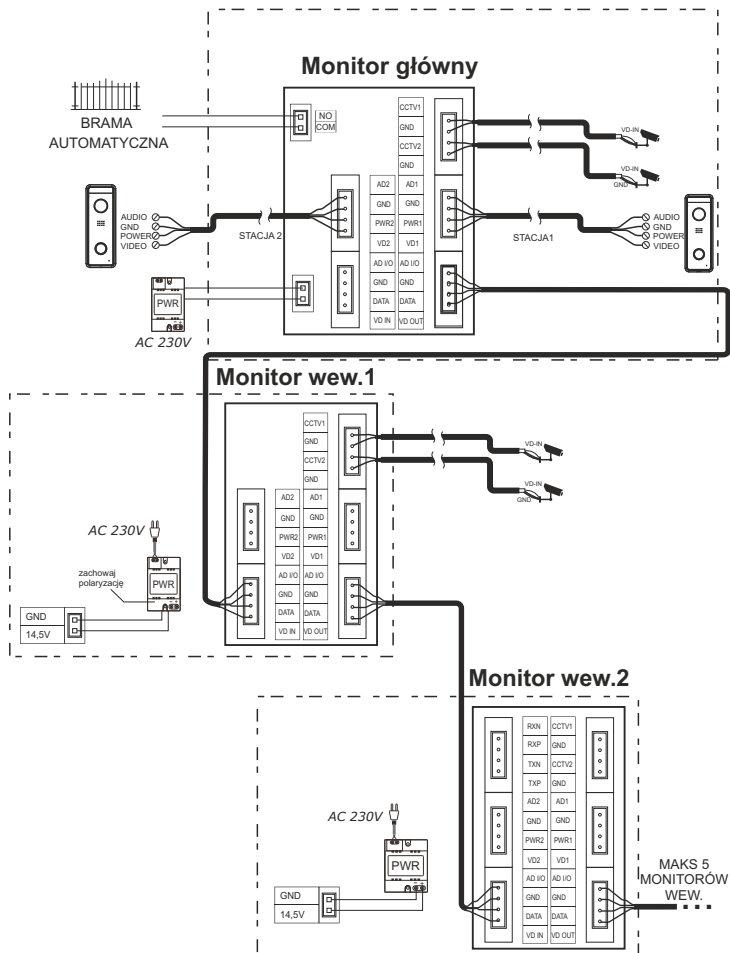

5. Montaż

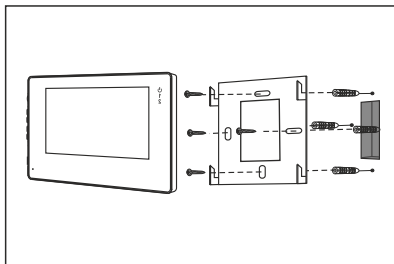
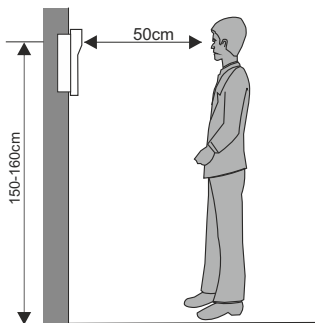

Miejsce montażu monitora



Standardowa wysokość montażu monitora to ok. 1500 mm od podłoża, co oznacza, że środek ekranu jest na poziomie wzroku użytkownika; w takim przypadku środek metalowej ramki powinien zostać umieszczony ok 1450 mm od podłoża.

Montaż i podłączenie instalacji monitora

1. Zdjąć ramkę montażową z tyłu monitora i przymocować ją do ściany za pomocą śrub;
2. Wyciągnąć przewód i podłączyć urządzenie zgodnie z schematem z punktu 4.2.
3. Zawiesić monitor na ramce montażowej;
4. Podłączyć do zasilania.

6. Obsługa





6.1 Opis funkcji w trybie czuwania

	W trybie czuwania otwiera menu monitora
	W trybie czuwania otwiera menu połączeń interkomowych Długie przyciśnięcie podczas podglądu lub na dowolnej stronie menu otwiera bramę automatyczną. <i>Czas działania przełącznika sterowania bramy - 0,75 sek.</i>
	Podgląd sekwencyjny ze stacji bramowej i kamer CCTV. Kolejno: I wejście / II wejście / CCTV1 / CCTV2 / wyłącz. Czas podglądu - 90sek.

6. Obsługa

6.2 Funkcje podczas rozmowy

Podczas połączenia ze stacją bramową możesz używać panelu bocznego do sterowania funkcjami monitora.

	Podczas rozmowy lub podglądu umożliwia regulację głośności i parametrów obrazu. Jasność / nasycenie koloru / kontrast
	Podczas rozmowy krótkie przyciśnięcie otwiera menu połączeń interkomowych umożliwiając przekazanie rozmowy na inne monitory.
	Dłgie przyciśnięcie podczas podglądu lub na dowolnej stronie menu otwiera bramę automatyczną. <i>Czas działania przełącznika sterowania bramy - 0,75 sek.</i> Otwarcie bramy będzie potwierdzone krótkim dźwiękiem
	Podczas podglądu lub rozmowy otwiera furtkę. Sterowanie dotyczy tego wejścia, z którym aktualnie prowadzona jest rozmowa lub wykonywany podgląd.

6.3 Funkcja interkomu

Urządzenie obsługuje funkcję wewnętrznych połączeń adresowanych.

Aby otworzyć menu interkomu wybierz w trybie czuwania 

Kursorami wybierz monitor, z którym chcesz się połączyć a następnie  wykonać połączenie



Interkom grupowy - wywołanie wszystkich monitorów wewnętrznych

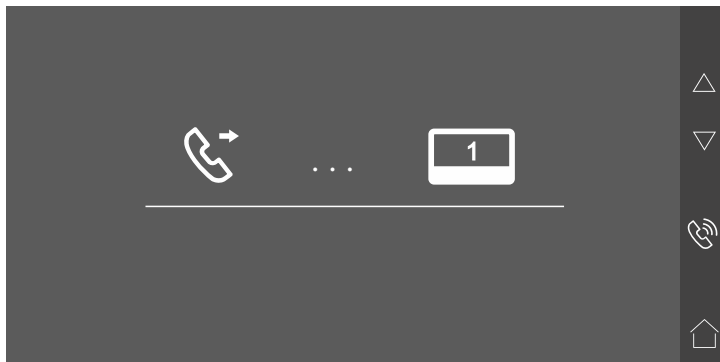



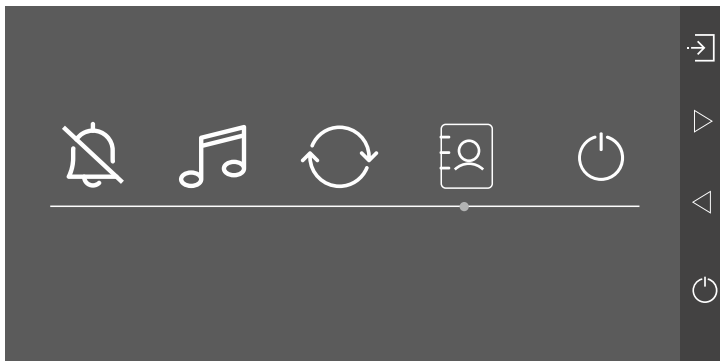

6. Obsługa - ciąg dalszy

6.4 Strona główna ustawień





Aby otworzyć główny panel ustawień wybierz w trybie czuwania  na panelu bocznym



Opis ikon

	Włączanie / wyłączanie trybu „nie przeszkadzać”
	Ustawienia melodii, czasu dzwonienia i głośności dzwonka dla połączeń. *
	Przywracanie ustawień fabrycznych
	Adresowanie monitora
	Wygaszenie ekranu

* Ustawienia melodii

	Melodia połączenia ze stacją bramową		Czas dzwonienia
	Melodia dla połączeń interkomowych		Głośność dzwonka

Opis ikon menu bocznego

 Wejdz / zatwierdz  Dalej  Wstecz  Wyjdz

7. Dane techniczne

Kategoria	Parametr
Zasilanie	DC 14,5V
Wyświetlacz	7-cali LCD TFT
Rozdzielczość ekranu	800x480 (RGB)
Obsługiwane typy sygnału wideo	1080P / 720P (AHD,TVI,CVI) CVBS
Podłączenie z panelem zewnętrznym	Obsługuje dwie 4-przewodowe stacje bramowe
Podłączenie z dodatkowymi monitorami	Obsługuje do pięciu dodatkowych monitorów z tej samej serii
Podłączenie dodatkowych kamer	Obsługuje dwa kamer analogowe CCTV
Pobór mocy	Praca: 6,38W Czuwanie: 1,74W
Temperatura pracy	-10° ~ 40°C
Wymiary(mm)	205(szer.)x128(wys.)x18(głębokość bez ramki)

8. Karta gwarancyjna

Nazwa i model urządzenia

MONITOR M12W

Pieczęć i podpis sprzedawcy w punkcie sprzedaży

.....
Data sprzedaży

1. Firma Vidos udziela gwarancji na zakupione produkty na okres 36 miesięcy od daty zakupu, umieszczonej na niniejszej Karcie Gwarancyjnej i dokumencie zakupu.
2. Usterki produktu ujawnione w okresie gwarancji będą usuwane bezpłatnie w ciągu 21 dni roboczych od daty przyjęcia produktu do punktu serwisowego.
3. Użytkownikowi przysługuje prawo wymiany produktu na nowy, jeżeli:
 - > w okresie gwarancji wykonano cztery istotne naprawy, a produkt nadal wykazuje usterki;
 - > po stwierdzeniu, że wystąpiła usterka niemożliwa do usunięcia. Przy wymianie produktu na nowy potrąca się równowartość brakujących lub uszkodzonych przez Użytkownika elementów (także opakowania) i koszt ich wymiany
4. Użytkownik dostarcza uszkodzony sprzęt na własny koszt do punktu serwisowego
5. Gwarancja nie obejmuje obniżania się jakości urządzenia spowodowanego normalnym procesem zużycia i poniższych przypadków:
 - > niewłaściwym lub niezgodnym z instrukcją obsługi użytkowaniem produktu;
 - > użytkowaniem lub pozostawieniem produktu w nieodpowiednich warunkach (nadmierna wilgotność, zbyt wysoka lub niska temperatura, nasłonecznienie itp.) odmiennych warunków konserwacji i eksploatacji zamieszczonych instrukcji obsługi produktu;
 - > uszkodzeń mechanicznych, chemicznych, termicznych;
 - > uszkodzeń spowodowanych działaniem sił zewnętrznych np. przepięcia w sieci elektrycznej, wylądowania atmosferyczne, powódź, pożar;
 - > uszkodzenie powstałe na skutek niewłaściwego zainstalowania urządzenia niewłaściwego przechowywania urządzenia lub napraw wykonanych przez osoby nieupoważnione;
 - > uszkodzenie powstałe na skutek podłączenia niewłaściwego napięcia.
6. Gwarancja straci ważność w skutek:
 - > zerwania lub uszkodzenia plomb gwarancyjnych;
 - > podłączenia dodatkowego wyposażenia, innego niż zalecane przez producenta produktu;
 - > przeróbek i zmian konstrukcyjnych produktu oraz napraw wykonanych poza punktem serwisu Vidos;
 - > Karta gwarancyjna lub numery seryjne zostały zmienione, zamazane lub zatarte;
7. Karta Gwarancyjna jest ważna tylko z wpisaną datą sprzedaży potwierdzonymi pieczęcią i podpisem sprzedawcy.
8. Warunkiem wykonania naprawy jest dostarczenie towaru z niniejszą Kartą Gwarancyjną oraz dowodem zakupu.
9. Punkt serwisowy:

VIDOS Sp. z o.o.
ul. Sokołowska 44
05-806 Sokołów / k. Warszawy

tel. 22 817 4008
e-mail: biuro@vidos.pl
www.vidos.pl

Tabela napraw gwarancyjnych

Numer naprawy		
Data zgłoszenia usterki do serwisu		
Data dostarczenia urządzenia		
Opis napraw		
Lista wymienionych części		
pieczęć serwisu		

Uwaga: Tabelę wypełnia wyłącznie serwis

V I D O S

ul. Sokołowska 44
05-806 Sokołów k/ Warszawy
tel: +48 22 817 4008
email: biuro@vidos.pl
www.vidos.pl