

Podręcznik użytkownika

V I D O S

duc

dwuprzewodowy wideodomofon cyfrowy

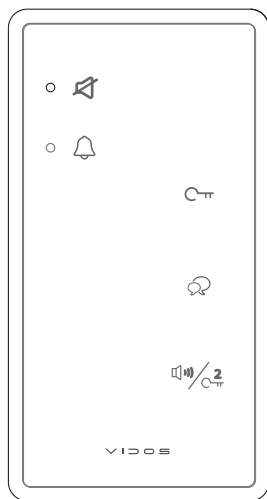

UNIFON U1014

INSTRUKCJA OBSŁUGI • SPECYFIKACJA TECHNICZNA

W20230216

Spis treści

| | |
|---|----|
| Charakterystyka urządzenia i systemu..... | 2 |
| Opis unifonu | 4 |
| Opis złącza głównego..... | 5 |
| Instalacja..... | 5 |
| Schematy połączeń | 6 |
| Obsługa unifonu | 8 |
| Ustawienia | 9 |
| Ustawienia instalatora | 10 |
| Karta Gwarancyjna | 11 |

WAŻNE !

Zanim przystąpisz do montażu i użytkowania urządzenia prosimy o dokładne zapoznanie się z niniejszą instrukcją obsługi . W razie jakichkolwiek problemów ze zrozumieniem jej treści prosimy o skontaktowanie się ze sprzedawcą urządzenia lub producentem. Samodzielny montaż urządzenia i jego uruchomienie jest możliwe pod warunkiem posiadania podstawowej wiedzy z zakresu elektroniki oraz używania odpowiednich narzędzi. Zalecane jest dokonywanie montażu urządzenia przez wykwalifikowany personel. Producent nie odpowiada za uszkodzenia mogące wyniknąć z nieprawidłowego montażu czy eksploatacji urządzenia niezgodnego z jego przeznaczeniem, oraz nie ponosi odpowiedzialności za samodzielne naprawy i modyfikacje.

Charakterystyka urządzenia

Unifon U1014 jest przeznaczony do pracy w dwużyłowym systemie cyfrowym **duo** , może pracować w systemie jedno lub wielolokatorskim. Współpracuje ze wszystkimi stacjami bramowymi dwużyłowego systemu **duo** . Z powodzeniem można zainstalować go na posesji zamiast monitora głównego (jako domofon audio do rozmowy z osobą przy wejściu) lub zamiast monitora dodatkowego (czyli rozbudować monitor główny o dodatkowy unifon). Posiada funkcję sterowania 2 przekaźnikami oraz 4 melodie dzwonka do wyboru.

Charakterystyka systemu

System VIDOS  to nowoczesne rozwiązanie charakteryzujące się wyjątkową łatwością konfiguracji oraz instalacji. Podstawowe założenie takiego systemu to prostota podłączenia poprzez zastosowanie wyłącznie dwóch żył bez polaryzacji. Rozbudowa o dodatkowe opcje odbywa się poprzez stosowanie dedykowanych modułów, które łączone są również dwoma żyłami.

Dzięki zastosowaniu sprawdzonych technik modulacji sygnału, przesłany obraz i dźwięk wyróżnia się bardzo dobrą jakością w każdym punkcie instalacji.

PODSTAWOWE FUNKCJE:

- Możliwość podłączenia do 4 stacji bramowych
- Maksymalnie 24 lokale w systemie (*rozbudowa do 4776 lokali z modułem M-LAN*)
- Interkom pomiędzy urządzeniami wewnętrznymi
- 1 zasilacz dla całego systemu
- 2 żyłowe połączenia pomiędzy każdym punktem w całej instalacji (niepolaryzowane) (instalacja bez modułu M-LAN)
- Sterowanie drugim przekaźnikiem przy użyciu dodatkowego modułu B5

Specyfikacja techniczna

| | |
|--|--------------------------------------|
| Napięcie zasilania | 24V DC |
| Ilość przewodów | 2 bez polaryzacji |
| Ilość obsługiwanych wejść (stacji bramowych) | 1 bez modułu lub 2-4 z modułem M-SM4 |
| Interkom | TAK |
| Pobór prądu w trybie czuwania | 4,4 mA |
| Pobór prądu w trybie pracy | 81 mA |
| Temperatury pracy | +10 °C ~+40 °C |
| Wymiary | 81 x 150 x 14 mm |

Opis unifonu

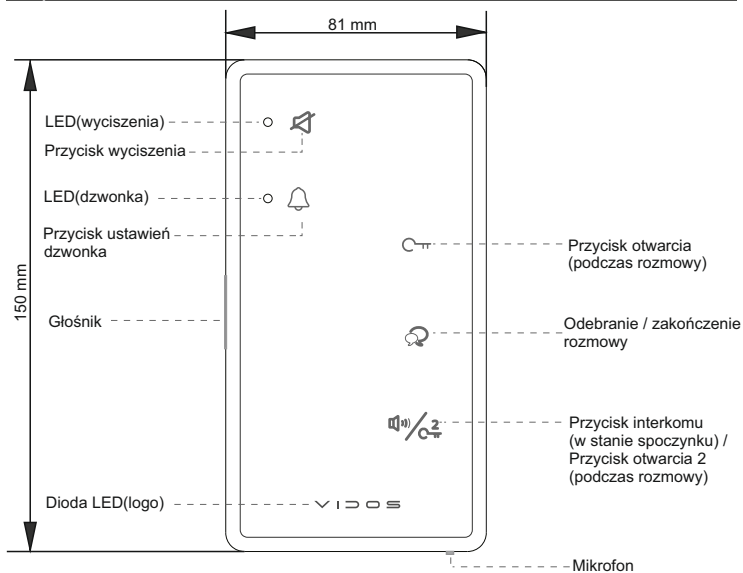

| Opis | Szczegóły |
|--|--|
| Przycisk wyciszenia | - Wyciszenie dźwięku dzwonka (przyciśnij przycisk) - Zmniejszenie / zwiększenie głośności dzwonka (przytrzymaj 3 sek) |
| Przycisk ustawień dzwonka | -Umożliwia zmianę melodii dzwonka do drzwi, interkomu, oraz dzwonka zewnętrznego (przytrzymaj 3 sek) |
| Przycisk otwarcia | - Naciśnij, aby otworzyć furtkę |
| Głośnik | - Odtwarza dźwięk ze stacji bramowej i melodie |
| Odebranie / zakończenie rozmowy | -Rozpoczyna i kończy rozmowę z gościem |
| Przycisk interkomu / Przycisk otwarcia 2 | -W stanie czuwania naciśnij przycisk, aby wywołać połączenie interkomowe z urządzeniami o tym samym adresie -W trybie rozmowy naciśnij, aby otworzyć drugie wejście |
| Mikrofon | -Przenosi dźwięk z unifonu do stacji bramowej |
| Dioda LED (logo) | - Informuje o stanie pracy |

Opis złącza głównego

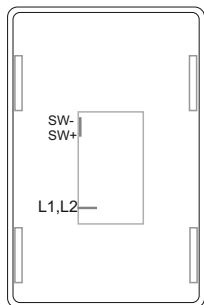

SW-/SW+: dodatkowy przycisk dzwonka

L1/L2: połączenie dwużyłową szyną **BUS** - brak polaryzacji

Instalacja

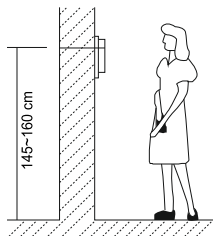
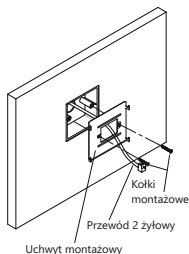

1. Zamontuj na ścianie uchwyt montażowy dołączony do zestawu wraz z unifonem. Użyj do tego kołków odpowiednich do podłoża. Przed przykręceniem przeprowadź przez wieszak wszystkie przewody do unifonu.
2. Podłącz przewody
3. Zawieś unifon na wieszaku wsuwając go na zaczepy ruchem od góry do dołu.

WAŻNE: Sugerowana wysokość montażu 145-160cm.

1. Podstawowy schemat podłączenia systemu. 1 stacja bramowa + 1 unifon

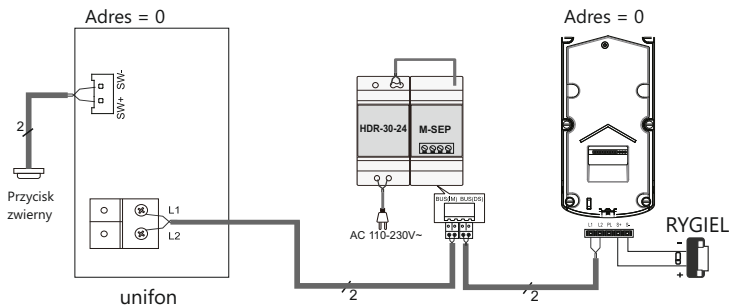

Funkcja Dzwonka

Istnieje możliwość podłączenia do unifonu przycisku zwiernego, który można zainstalować np. przy drzwiach wejściowych lokalu. W momencie gdy gość przycisnie przycisk - w unifonie zostanie wygenerowany dźwięk dzwonka.

2. Schemat rozbudowy systemu o dodatkowe unifony (bez użycia modułu SM4)

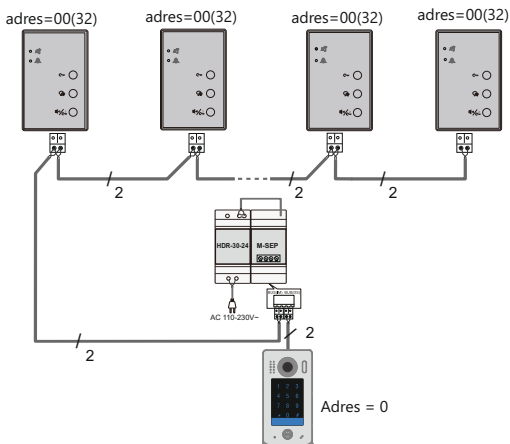

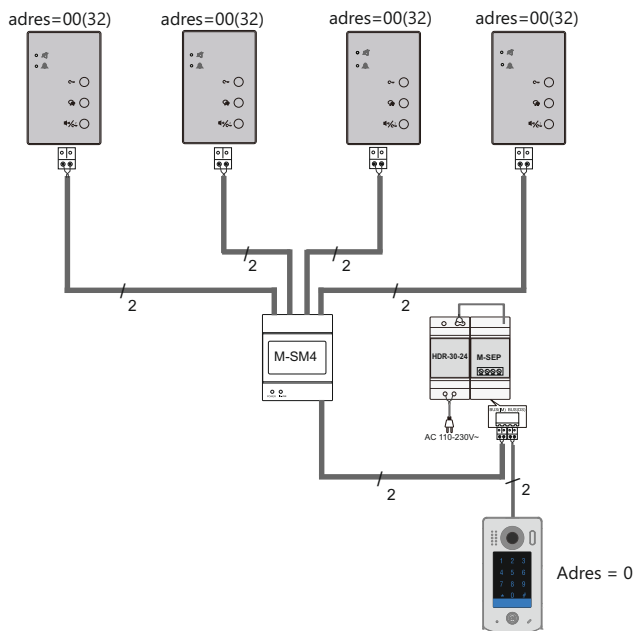

2. Schemat rozbudowy systemu o dodatkowe unifony (z użyciem modułu M-SM4)



Schematy opisujące podłączenie dodatkowych urządzeń znajdują się w instrukcji dla poszczególnych modułów umożliwiając takie połączenia.

Odbieranie rozmowy

W momencie, gdy osoba odwiedzająca przycisnie przycisk wywołania w stacji bramowej, w module unifonu generowana jest melodia dzwonka. Po naciśnięciu przycisku  możesz prowadzić rozmowę z osobą przy wejściu. Aby zakończyć naciśnij przycisk  ponownie.

Otwieranie wejścia

Elektrozaczepem możesz sterować jedynie podczas rozmowy.

Aby otworzyć wejście naciśnij przycisk  na bocznym panelu unifonu.

Jeśli w systemie połączony jest moduł B5, przycisk  otwiera drugie wejście.

Interkom

W przypadku rozbudowy systemu o dodatkowe monitory lub unifony istnieje możliwość prowadzenia rozmów wewnętrznych. W tym celu we wszystkich urządzeniach w obrębie danego lokalu należy ustawić ten sam adres użytkownika. Aby skorzystać z funkcji interkomu należy w trybie czuwania nacisnąć przycisk funkcyjny .

Gdy rozmowa zostanie odebrana na jednym urządzeniu, pozostałe automatycznie przestaną emitować dźwięk dzwonka.

Tryb nie przeszkadzać / Wyciszenie

Aby włączyć tryb „nie przeszkadzać” naciśnij krótko przycisk . Dioda wyciszenia zaświeci się. W tym trybie stacja bramowa nie wywołuje abonenta (sygnał niedostępności)

Jeśli chcesz zmniejszyć lub zwiększyć głośność dzwonka, naciśnij przycisk  i przytrzymaj go przez 3 sekundy. Istnieją dwa poziomy głośności dzwonka.



Zmiana melodii dzwonka

Aby zmienić dźwięk dzwonka, interkomu oraz dzwonka zewnętrznego naciśnij przycisk  i przytrzymaj przez 3 sekundy. Powtarzaj czynność, aby wybrać jedną z 4 grup melodii.

Ustawienia unifonu

Tabela poniżej przedstawia dostępne opcje wyboru melodii gongu.

| Grupa | Dzwonek do drzwi | Interkom | Zewnętrzny Dzwonek do drzwi |
|---------|-----------------------------|---------------------------|-----------------------------|
| Grupa 1 | Ding dong | Jingle bells | Doorbell |
| Grupa 2 | A beating melody | Canon | For Elize |
| Grupa 3 | Happy birthday | Go home | Dream Wedding |
| Grupa 4 | Twinkle Twinkle Little Star | The harmonious blacksmith | Oh! Susanna |

Aby zmienić melodię dzwonka należy w trybie czuwania nacisnąć i przytrzymać przycisk  przez 3 sekundy. Każde kolejne naciśnięcie przycisku  i przytrzymanie go, zmienia wybraną grupę melodii według schematu poniżej. Jeśli w ciągu 10 sekund nie naciśniesz żadnego przycisku, urządzenie automatycznie opuści tryb ustawień.

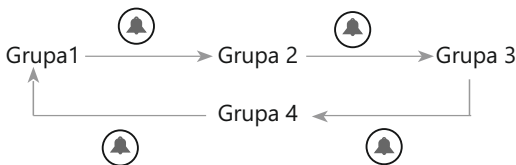

Powrót do ustawień fabrycznych

1. Odłącz i podłącz ponownie zasilanie do urządzenia, odpinając kostkę zasilającą L1,L2.
2. W ciągu 10 sekund naciśnij przycisk otwierania  i przytrzymaj go przez 12 sekund
3. Usłyszysz długi dźwięk Beeeep. Urządzenie zostało zresetowane.

Ustawienia fabryczne unifonu:

- Adres : 0
- Grupa melodii: 1
- Ustawienie: Master

Ustawienia instalatora

Do konfiguracji unifonu służy przycisk C_{TR} . Przytrzymaj go przez odpowiedni czas, aby zmienić ustawienia zgodnie z tabelą poniżej.

| | Naciśnij przycisk C_{TR} , aby przejść do trybu konfiguracji | | Konfiguracja |
|--|--|---|--|
| | Czas przytrzymania przycisku | Wskaźnik ledowy | |
| Test połączenia ze stacją bramową | 3 sekundy | Po 3 sekundach zaczyna migać dioda led (wyciszenie), natychmiast puść przycisk | Unifon nawiąże testowe połączenie ze stacją bramową. |
| Ustawienie adresu unifonu (domyślnie 00) | 6 sekund | Po 3 sekundach zaczyna migać dioda led (wyciszenie), po 6 sekundach zaczyna migać dioda led (dzwonek), wtedy puść przycisk | Niebieska dioda LED zacznie migać, w ciągu 6 sekund naciśnij przycisk wywołania na stacji bramowej, aby automatycznie ustawić adres unifonu. W przypadku stacji wieloabonentowej naciśnij odpowiedni przycisk na module przycisków lub wpisz numer z klawiatury |
| Ustawienie Master / Slave (domyślnie Master) | 9 sekund | Po 3 sekundach zaczyna migać dioda led (wyciszenie), po 6 sekundach zaczyna migać dioda led (dzwonek), po 9 sekundach migają obie diody. Puść przycisk. | Unifon przełączy się: -w tryb Master(usłyszysz długie Beep) -w tryb Slave (usłyszysz dwa krótkie Beep-Beep) |

Ustawienia trybu pracy

Gdy w jednym lokalu jest zainstalowany więcej niż jeden unifon konieczne jest ustawienie odpowiedniego trybu pracy unifonów (przy jednoczesnym ustawieniu takiego samego adresu na wszystkich unifonach) – w zależności od tego, czy chcemy aby dane urządzenie pracowało w funkcji Master lub Slave. Jeżeli chcemy ustawić unifon w trybie Slave, najpierw musimy nadać mu właściwy adres w trybie Master, a następnie ustawić unifon w tryb Slave.

Do jednego loktora możesz przypisać maksymalnie 1 unifon w trybie Master oraz 3 w trybie Slave (Slave 1,2,3)

KARTA GWARANCYJNA

Nazwa i model urządzenia: Unifon U1014

Pieczęć i podpis sprzedawcy w punkcie sprzedaży

.....
Data sprzedaży

1. VIDOS sp. z o.o. udziela gwarancji na zakupione produkty na okres 36 miesięcy od daty zakupu, umieszczonej na niniejszej Karcie Gwarancyjnej i dokumencie zakupu.
2. Usterki produktu ujawnione w okresie gwarancji będą usuwane bezpłatnie w ciągu 14 dni roboczych od daty przyjęcia produktu do punktu serwisowego.
3. Użytkownikowi przysługuje prawo wymiany produktu na nowy, jeżeli:
 - > w okresie gwarancji wykonano cztery istotne naprawy, a produkt nadal wykazuje usterki;
 - > po stwierdzeniu, że wystąpiła usterka niemożliwa do usunięcia. Przy wymianie produktu na nowy potrąca się równowartość brakujących lub uszkodzonych przez Użytkownika elementów (tak że opakowania) i koszt ich wymiany
4. Użytkownik dostarcza uszkodzony sprzęt na własny koszt do punktu serwisowego
5. Gwarancja nie obejmuje obniżania się jakości urządzenia spowodowanego normalnym procesem zużycia i poniższych przypadków:
 - > niewłaściwym lub niezgodnym z instrukcją obsługi użytkowaniem produktu;
 - > użytkowaniem lub pozostawieniem produktu w nieodpowiednich warunkach (nadmierna wilgotność, zbyt wysoka lub niska temperatura, nasłonecznienie itp.), odmiennych warunków konserwacji i eksploatacji zamieszczonych instrukcji obsługi produktu;
 - > uszkodzeń mechanicznych, chemicznych, termicznych;
 - > uszkodzeń spowodowanych działaniem sił zewnętrznych np. przepięcia w sieci elektrycznej, wyładowania atmosferyczne, powódź, pożar;
 - > uszkodzenie powstałe na skutek niewłaściwego zainstalowania urządzenia niewłaściwego przechowywania urządzenia lub napraw wykonanych przez osoby nieupoważnione;
 - > uszkodzenie powstałe na skutek podłączenia niewłaściwego napięcia.
6. Gwarancja straci ważność w skutek:
 - > zerwania lub uszkodzenia plomb gwarancyjnych;
 - > podłączenia dodatkowego wyposażenia, innego niż zalecane przez producenta produktu;
 - > przeróbek i zmian konstrukcyjnych produktu oraz napraw wykonanych poza punktem serwisu Vidos;
 - > Karta gwarancyjna lub numery seryjne zostały zmienione, zamazane lub zatarte;
7. Karta Gwarancyjna jest ważna tylko z wpisaną datą sprzedaży potwierdzonymi pieczęcią i podpisem sprzedawcy.
8. Warunkiem wykonania naprawy jest dostarczenie towaru z niniejszą Kartą Gwarancyjną oraz dowodem zakupu.
9. Punkt serwisowy:

VIDOS

Ul. Sokołowska 44 05-806 Sokołów/ k. Warszawy, Poland

tel. +48 228174008

e-mail: biuro@vidos.pl

www.vidos.pl

VIDOS

Ul. Sokołowska 44
05-806 Sokołów/ k. Warszawy
Poland
tel. +48 228174008
e-mail: biuro@vidos.pl
www.vidos.pl